

# L337 Smart Reader Manual de Usuario

<http://www.nvsbl.es>

# Copyright

Copyright 2010. Todos los derechos reservados. Ninguna parte de esta publicación puede ser reproducida, transmitida, transcrita, almacenada en un sistema de recuperación de datos o traducida a ningún idioma o lenguaje informático, en ningún modo o en ningún medio electrónico, mecánico, magnético, óptico, químico o manual sin la previa autorización por escrito de esta compañía.

## Descargo de responsabilidad

Esta compañía no realiza declaraciones o garantías, ya sea expresas o implícitas, con respecto a los contenidos presentes y específicamente renuncia cualquier garantía, comerciabilidad o adecuación con cualquier propósito en particular. Además esta compañía se reserva el derecho a revisar esta publicación y a realizar cambios ocasionalmente en los contenidos presentes sin la obligación de notificar sobre tales revisiones o cambios.

Windows es una marca registrada de Microsoft Corporation en los Estados Unidos y en otros países. Otros son propiedad de sus respectivas compañías u organizaciones.

# Instrucciones de seguridad

Antes de utilizar este aparato, por favor, lea y siga cuidadosamente las instrucciones expuestas a continuación.

- Lea las instrucciones operativas y de seguridad cuidadosamente antes de utilizar el producto. Deben tenerse en cuenta todas las advertencias sobre el producto y las instrucciones de funcionamiento.
- **No sitúe este producto bajo la luz solar directa o cerca de fuentes de calor**, tales como un coche cerrado expuesto al sol o cerca de una estufa o cocina. La carcasa exterior de este producto podría llegar a deformarse y los sofisticados sensores de su interior podrían verse dañados debido a un excesivo calor.
- No utilice este producto cerca del agua o en la lluvia, ni permita que ningún líquido se introduzca en el interior del producto. El agua o la humedad pueden causar cortocircuitos en los componentes electrónicos y provocar un mal funcionamiento.
- No utilice este producto cerca de fuentes con fuerte capacidad electromagnética, como un horno microondas. Las interferencias electromagnéticas podrían causar el funcionamiento erróneo del producto.
- No golpear o aplicar vibraciones a este producto. Los impactos fuertes pueden dañar los componentes internos.
- No inserte objetos que no sean las tarjetas de memoria compatibles dentro de la ranura de las mismas de este producto. Los contactos metálicos de esta ranura pueden fácilmente ser dañados por objetos extraños.
- No utilice un adaptador de corriente desconocido aparte del que se suministra con este producto.

Conectar este producto a un adaptador desconocido es muy peligroso y puede provocar una explosión o fuego.

- No corte, doble, modifique, coloque objetos pesados o pise el cable del adaptador de corriente. De lo contrario, el aislamiento externo puede resultar dañado y provocar un cortocircuito o fuego.
- Si existen olores extraños o emisiones de calor de este producto o cualquier tipo de avería, desconecte el producto de la corriente inmediatamente y póngase en contacto con su distribuidor para una revisión o servicio.
- Utilice un paño suave para limpiar la superficie de la pantalla. No utilice limpiadores líquidos o limpiacristales.
- Si una sustancia extraña o agua entra en este producto, por favor, apáguelo inmediatamente y desconecte el adaptador de corriente. Después elimine la sustancia o el agua si es posible y envíe el producto a su servicio técnico más cercano.

**ⓘ** No intente desmontar o modificar este producto. No contiene piezas reparables para el usuario, y modificaciones no autorizadas conllevarán la invalidez de la garantía.

**ⓘ** Si la batería se agota o no funciona adecuadamente, envíe el producto a su servicio técnico más cercano para cambiar la misma. No intente cambiar la batería usted mismo.

**ⓘ** No deje este producto en Modo Descanso más de 2 semanas ya que puede causar daños permanentes en la pantalla (retención permanente de una imagen causada por la congelación de la misma expuesta por un largo periodo de tiempo) y no podrá ser recuperada.

# Tabla de Contenidos

<b>Introducción.....</b>	<b>1</b>
Identificación de las Partes.....	2
Parte Frontal.....	2
Parte Trasera.....	5
<b>Empezando.....</b>	<b>6</b>
Cargando.....	6
Encendiendo Su Aparato.....	9
Apagando Su Aparato.....	9
Modo Salvapantallas y Modo de Decanso.....	10
Insertar una Tarjeta microSD.....	12
Sacar la Tarjeta microSD .....	12
Hojejar Archivos Desde una Tarjeta microSD.....	13
<b>Manejando el Aparato .....</b>	<b>15</b>
Navegando en los Menús del OSD).....	15
Uso de la Pantalla Táctil .....	15
Toque.....	15
Volver.....	16
Orientación de la Pantalla .....	17
Uso del teclado en Pantalla.....	17
Uso del Menú Principal .....	18
Conociendo el Modo Funciones.....	19

Modo Listado de Libros .....	20
Clasificando Libros.....	22
Leyendo un libro.....	22
Seleccionado un Modo de Lectura .....	23
Acercando los contenidos.....	24
Añadiendo un Marcador o una Nota a una página	25
Visualizando Marcadores y Notas .....	26
Eliminando Marcadores y Notas.....	27
Buscar Palabras en el diccionario .....	28
Buscar palabras en un libro.....	29
Activando el Modo de Ahorro de Energía.....	29
Desplegando la Tabla de Contenidos.....	30
Desplegando Información del Libro.....	31
Modo Marcador.....	32
Modo Imagen.....	34
Ajustando las Opciones de presentación.....	35
Reproduciendo presentación .....	36
Acercando la Imagen.....	37
Modo de Audio.....	38
Uso del Panel de Control para Grabar Archivos de Sonido .....	39
Modo Internet .....	41
Conectando a una red Wi-Fi .....	41
Accediendo a Páginas Web.....	48
Modo de Ajustes.....	51

Orientación .....	52
Ajuste Wi-Fi.....	52
Idioma .....	52
Fecha y Hora .....	53
Salvapantallas .....	55
Ahorrador de Energía.....	55
Configuraciones Avanzadas.....	55
Información del dispositivo .....	55
Importando Archivos desde su Ordenador.....	56
<b>Solución de Problemas .....</b>	<b>58</b>
<b>Datos del Producto.....</b>	<b>60</b>
Declaración de la Comisión Federal de Comunicación sobre Interferencias en Telecomunicaciones.....	60
Advertencia de la FCC.....	61
Declaración de Conformidad .....	61
<b>Especificaciones.....</b>	<b>63</b>

# Introducción



Gracias por elegir Smart Reader. Antes de utilizar este producto, por favor, lea detenidamente este Manual de Usuario.



Su Smart Reader se presenta como un Panel de 6" con un Display Electroforético sensible al tacto (EPD)I. Puede leer libros en cualquier lugar y en cualquier momento, simplemente importando a su aparato dichos libros en formatos con archivos electrónicos . También le permite visualizar fotos y escuchar música o escuchar audiolibros a través de los altavoces incorporados o los auriculares. Además, conectando el aparato a una red Wi-Fi, puede descargar archivos reproducibles desde Internet.

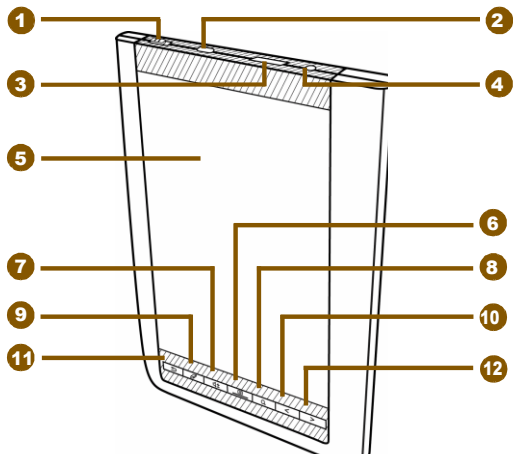





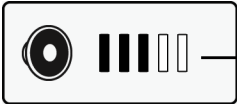

# Identificando las Partes

## Vista Frontal







No.	Descripción
1	 <b>Interruptor de Encendido</b> <ul style="list-style-type: none"><li>• Deslice y mantenga el interruptor de encendido durante 5 segundos y después suéltelo para encender el aparato. Para apagarlo, deslice este interruptor  y después, púselo.</li><li>• Para introducir el modo Descanso, deslice este interruptor  en cualquier momento y púselo.</li></ul>

No.	Descripción
2	<p><b>Micro Puerto USB</b></p> <ul style="list-style-type: none"> <li>Le permite conectar el aparato a un ordenador de modo que los archivos pueden ser transferidos desde su ordenador hasta el aparato y viceversa.</li> <li>Maneras de cambiar la batería de su aparato. <b>(Ver página 6)</b></li> </ul>
3	<p><b>Ranura para la Tarjeta de Memoria</b></p> <p>Inserte una tarjeta microSD/micro SDHC dentro de la ranura de las tarjetas de memoria para acceder a los archivos de libros/imágenes/audio almacenados en la misma. <b>(Ver página 12)</b></p>
4	<p><b>Entrada para los Auriculares</b></p> <p>Conecte sus auriculares en la entrada de audio para escuchar los archivos de audio a través de éstos.</p>
5	<p><b>Pantalla Táctil</b></p> <p>Despliega información y le permite realizar operaciones a través de diferentes tipos de toque. <b>(Ver página 15)</b></p>
6	<p> <b>Botón de Menú</b></p> <p>Para acceder a los modos de Audio, Imagenes o Listado de libros, presione este botón para desplegar el sub-menú.</p> <p> <b>Indicador</b></p> <p>Cuando se dé un toque en cualquier parte de la pantalla táctil, se encenderá este indicador.</p>

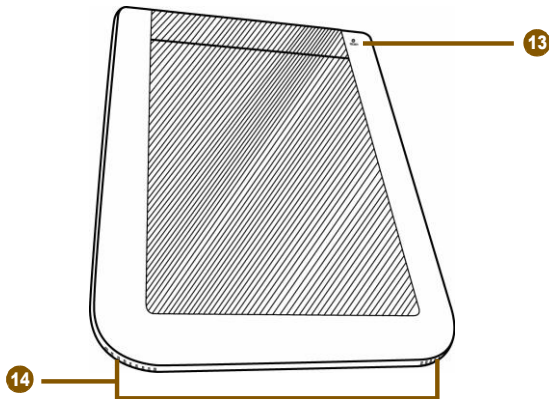
No.	Descripción
7	<p> <b>Control de Volumen</b></p> <p>1. Presione este botón para desplegar la barra de control del volumen.</p>  <p>Barra Control Volumen</p> <p>2. Presionar  /  para ajustar el volumen.</p>
8	<p> <b>Botón de Búsqueda</b></p> <p>Búsqueda de una palabra en particular utilizada en el libro <b>(Ver página 29)</b></p>
9	<p> <b>Botón de Actualización</b></p> <p>Recarga la página actual para eliminar imágenes después de haber sido leídas continuamente.</p>
10	<p> <b>Anterior/Botón descenso del volumen</b></p> <p>Vuelve a la imagen/texto anterior o desciende el volumen.</p>
11	<p> <b>Botón de Retorno</b></p> <p>Vuelve desde la última página consultada o al menú principal en la Pantalla de inicio.</p>
12	<p> <b>Siguiente/Aumento del volumen</b></p> <p>Continúa en la página siguiente/artículo o aumenta el volumen.</p>

## Vista Trasera





No.	Description
13	<b>Botón de Reajuste</b> Utilice un objeto punzante, como un alfiler, para presionar este botón para reiniciar su aparato cuando no responda a sus funciones.
14	<b>Altavoces</b> Altavoces incorporados para reproducir sonidos. Presione  y luego  /  para ajustar el volumen de los altavoces.

# Cómo Empezar

## Cómo Cargar Batería

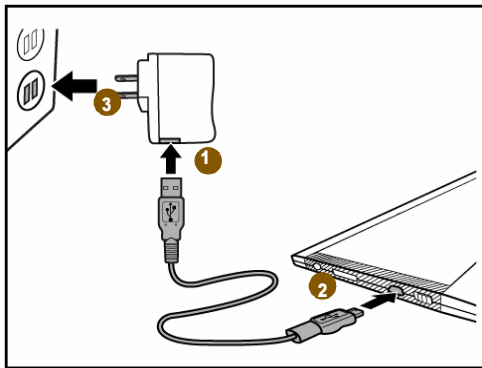
Su aparato viene solo parcialmente cargado de origen. Cargue la batería antes de utilizar el aparato.







1. Inserte el cable del micro USB Tipo A en el adaptador Tipo A del Puerto USB.
2. Inserte el cable del conector micro USB dentro del Puerto del micro USB del aparato.
3. Enchufe el adaptador de potencia a una fuente de  alimentación. El icono de la Batería cargando aparecerá en la pantalla indicando que la batería se está cargando en ese momento.

4. Cuando la batería se haya cargado por completo (alrededor de 4 horas), el icono de Batería llena  aparecerá en la pantalla. Desenchufe el adaptador y el cable tanto de la fuente de alimentación como del aparato.



### Nota:

- **En su primer uso, cargue el aparato durante 8 horas para su óptima funcionalidad. También puede cargar el aparato conectándolo a un ordenador.**
- **El estado de carga de la batería aparece en la parte superior derecha de la pantalla.**

	Batería cargando.
	Batería llena.
  	Estado de la batería: Cuantas menos barras en el icono de la batería, menos carga le queda a la batería.
	Batería agotada. Cargue la batería inmediatamente.

# Mantenimiento de la Batería

Este aparato contiene una batería recargable incorporada de litio polímero. La capacidad de la batería irá disminuyendo cada vez que sea cargada/agotada. No obstante, usted puede prolongar la vida de la batería siguiendo los siguientes consejos:

- Utilice el aparato al menos una vez por semana.
- Cargue la batería regularmente y por completo. Nunca deje la batería completamente descargada por un largo periodo de tiempo.
- Mantenga siempre el aparato y la batería alejados del calor.

Si el aparato solo funciona cuando el adaptador de corriente esté conectado, póngase en contacto con su distribuidor para cambiar la batería.





**No intente cambiar la batería por usted mismo. Cualquier intento de desmontaje del aparato puede causar daños al aparato o provocar lesiones personales.**

# Encendiendo su aparato

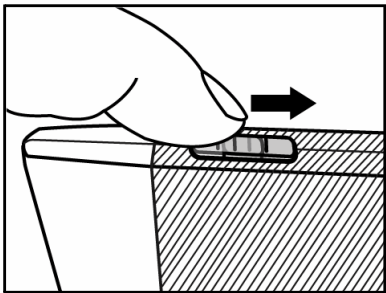
Deslice y mantenga el interruptor de encendido  durante 5 segundos, y luego suéltelo para encender el aparato. Una pantalla de arranque aparecerá antes de entrar en el menú principal de la pantalla principal.



## Para apagar el aparato

Deslice el interruptor de encendido  y después dele un toque  para apagar el aparato.

# Modo Salvapantallas y Modo de Descanso



## Modo Salvapantallas



Su aparato entra en modo Salvapantallas cuando está inactivo durante un periodo de tiempo. Dé un toque en la pantalla para volver a la página que se estaba viendo en ese momento. Para ajustar el tiempo antes de activar el modo Salvapantallas, vaya a **Ajustes**  > **Salvapantallas**. (Ver página 55)

## Modo de Descanso



Su aparato entrará en el modo de Descanso después de permanecer en modo de Salvapantallas durante 3 minutos, o puede deslizar el interruptor de encendido en cualquier momento y pulsar  para entrar en modo de Descanso. Para desactivar el modo de descanso, deslice el interruptor de encendido de nuevo. 



**Aviso: No deje el aparato en modo de Descanso más de dos semanas ya que puede causar quemaduras en la pantalla (la retención de una imagen permanente causada por la congelación de una imagen durante un largo periodo de tiempo), no podrá ser recuperada.**

# Introduciendo la Tarjeta microSD

Introduzca la tarjeta microSD totalmente dentro de la ranura hasta que se sitúe el sitio. Asegúrese que los contactos metálicos de la tarjeta se encuentran boca abajo.

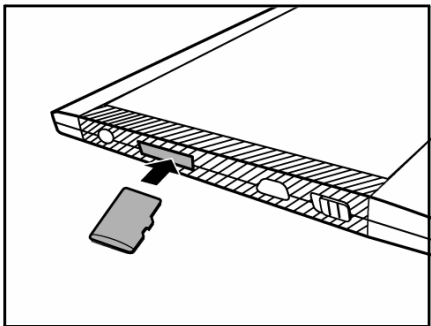

## Para Sacar la Tarjeta microSD

Presione la tarjeta microSD para sacarla.



**Aviso: Tipos de tarjeta de memoria compatibles: microSD/ microSDHC.**

# Explorando archivos desde una Tarjeta microSD

Puede utilizar el aparato para hojear o reproducir sus archivos personales de audio/imágenes/libros almacenados en su tarjeta microSD.

1. Introduzca una tarjeta microSD en la ranura de su aparato con los contactos metálicos boca abajo.
2. Introduzca la conexión micro en el puerto microUSB de su aparato.
3. Introduzca el cable Tipo A de la conexión USB en el puerto USB Tipo A de su ordenador. Indique  cuando se vaya a utilizar el aparato para un almacenamiento masivo. La tarjeta microSD introducida en su aparato será reconocida por su ordenador como un drive extraíble (Sistemas Windows).

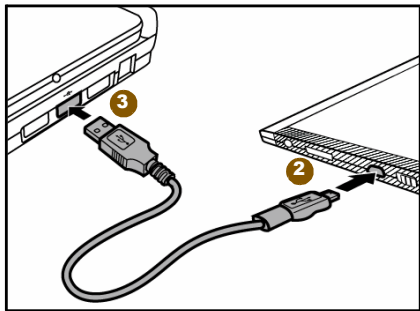



4. En el ordenador, copie los archivos deseados audio/imágenes/libros desde otro drive/carpeta a la unidad extraíble.



**Advertencia: No extraiga la tarjeta microSD del aparato o desconecte la conexión USB mientras se están copiando archivos.**

5. Cuando haya terminado, extraiga el cable con cuidado tanto del aparato como del ordenador. Los archivos copiados serán reconocidos y cambiados como corresponde a los modos de Audio/Imágenes/Listado de Libros.

6. Vaya a los modos Listado de Libros , Imagen  o Audio  para leer libros, ver imágenes o escuchar archivos de audio que haya copiado.



**Aviso: No extraiga la tarjeta microSD de su aparato en ningún momento si desea que su aparato mantenga los marcadores/anotaciones en sus archivos de libros.**

# Manejando el Aparato

## Navegando por los Menús de Pantalla (OSD)

Para manejar el aparato, siga los menús de Pantalla (OSD) y las barras de herramientas laterales para completar las tareas. Se pueden realizar la mayoría de las funciones utilizando la pantalla táctil, mientras que a algunas funciones básicas o menús escondidos puede accederse desde los botones.

## Usando la Pantalla Táctil

### Toque

Utilice su dedo para tocar la superficie de la pantalla táctil para seleccionar un artículo o realizar una función.

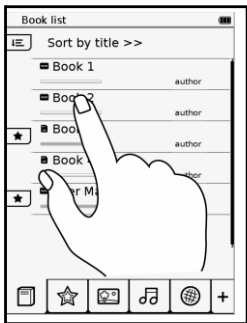

# Volver

Podrá pasar a la página siguiente o a la próxima imagen en su listado de Libros o modo Imagen, colocando su dedo en la izquierda o en el lateral superior de la pantalla táctil, y arrastrándolo suavemente hacia la derecha o hacia la parte inferior. Para volver a la imagen anterior, vuelva en dirección opuesta.

**a**

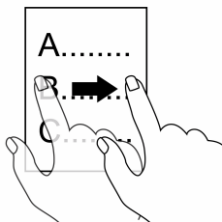

Or

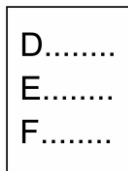

**b**

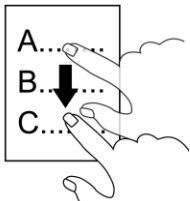

**Aviso: El método (b) para volver no está disponible en la visualización de imágenes.**

# Orientación de la Pantalla

Para una óptima visualización, puede ajustar la orientación de la pantalla para cambiar automáticamente de retrato a paisaje dependiendo de cómo sostenga su aparato.

Seleccione **Ajustes**



> **Orientación** > **Auto**. Para más ajustes

vaya a la página 52.

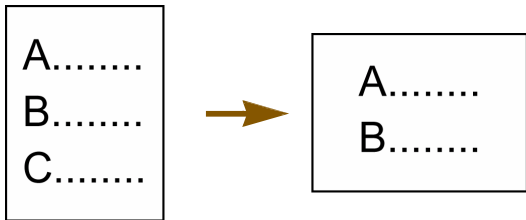

# Usando el Teclado de Pantalla

De un toque a los botones de las letras del teclado de pantalla para introducir el texto deseado.

Cambia de mayúsculas a minúsculas.

Cambia entre numeración/símbolos introducidos

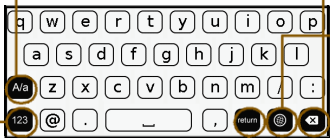



Elimina un caracter.

Cambia entre diferentes métodos introducidos.

Insertar un salto de línea

# Usando el Menú Principal

Una vez encendido el aparato, entrará en el menú principal de la Pantalla de Inicio.



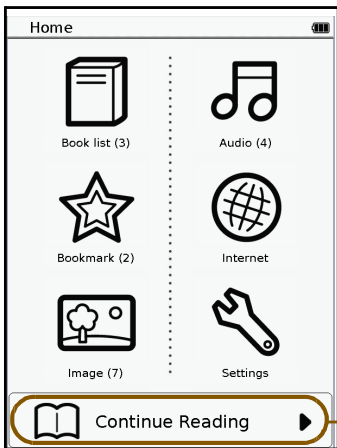

- Para seleccionar el modo deseado, toque su icono.
- Para volver al menú principal en cualquier momento, presione  el botón de Retorno repetidamente.
- Si ha leído al menos un libro, el título del último libro leído se mostrará en el menú principal. Toque  o el título del libro para continuar leyendo.



Toque para continuar leyendo desde su última lectura.

# Conociendo el Modo Funciones

Las principales funciones de su aparato están organizadas en 6 modos, incluyendo: Listado de Libros, Marcadores, Imágenes, Audio, Internet y Ajustes. Consulte la tabla inferior para conocer lo que el aparato puede realizar en cada modo.

Icono	Modo y descripción
	<b>Modo Listado de Libros</b> <ul style="list-style-type: none"><li>● Leer novelas, libros de textos, revistas, periódicos o documentos personales en formatos compatibles y varios modos de lectura.</li><li>● Agregar marcadores y anotaciones mientras se está leyendo.</li><li>● Buscar palabras en el diccionario pre-instalado Inglés – Español</li></ul>
	<b>Modo Marcadores</b> <p>Visualizar las páginas con sus marcadores o anotaciones</p>
	<b>Modo Imagen</b> <p>Visualizar fotos o imágenes en formatos compatibles de manera individual o en presentación.</p>
	<b>Modo Audio</b> <p>Reproducir música, grabaciones o audiolibros en formatos compatibles.</p>
	<b>Modo Internet</b> <p>Acceder a Internet y descargar archivos reproducibles desde páginas web a través de una red Wi-Fi.</p>
	<b>Modo Configuración</b> <p>Configurar la conexión Wi-Fi, los intervalos del salvapantallas y otros ajustes relacionados con el aparato, como el idioma OSD y la fecha/hora.</p>



# Modo Listado de Libros

Toque  para entrar el modo Listado de Libros y el listado aparecerá en la pantalla. El contenido almacenado en la memoria interna al igual que la de la tarjeta microSD se mostrarán en el Listado de Libros.

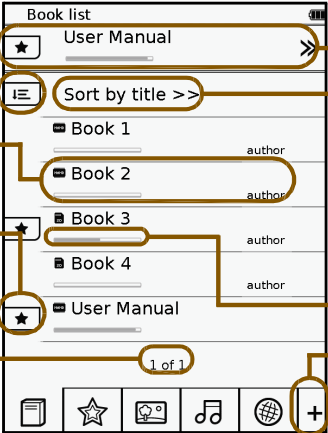

**Ordenar por ... (Ver página 22)** - Callout pointing to the 'Sort by title >>' button.

**Fuente del archivo, nombre del libro y autor.** - Callout pointing to the book entries.

**Aparece cuando el libro tiene marcadores o anotaciones.** - Callout pointing to the star icon on the 'User Manual' entry.

**Página actual/total de páginas** - Callout pointing to the '1 of 1' indicator.

**Último libro leído. Aparece solo cuando un libro es leído.** - Callout pointing to the 'User Manual' entry at the top.

**Toque para continuar leyendo.** - Callout pointing to the right arrow icon on the 'User Manual' entry.

**Método de organización actual** - Callout pointing to the 'Sort by title >>' button.

**Estado de lectura actual.** - Callout pointing to the progress bar on the 'User Manual' entry.

**Muestra/Esconde el menú completo** - Callout pointing to the plus sign icon in the bottom right of the navigation bar.

**Barra de estado d** - Callout pointing to the top status bar.





## Aviso:

-  aparecerá solo en el listado de Libros después de que se hayan añadido marcadores o anotaciones.
- El listado de libros proporcionado por defecto se puede modificar.

## Usando el Sub-Menú

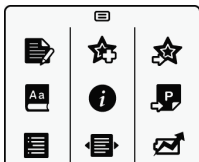
Cuando esté leyendo un libro presione  el botón del Menú para desplegar el submenú.





Iconos	Descripción	Ver página
	Agregar notas.	<b>25</b>
	Agregar marcadores.	<b>25</b>
	Ir al listado de marcadores/notas de un libro.	<b>26</b>
	Buscar palabras en el diccionario pre-instalado.	<b>28</b>
	Exponer la información del libro.	<b>31</b>
	Saltar a una página determinada.	<b>22</b>
	Desplegar la tabla de contenidos del libro.	<b>30</b>
	Seleccionar un modo de lectura.	<b>23</b>
	Permitir modo de Ahorro de Energía.	<b>29</b>

## Organizando Libros

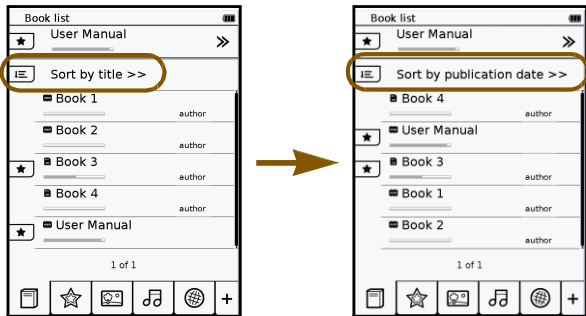

Toque  para seleccionar las opciones de organización del listado de Libros. Puede organizar los libros por fecha de descarga, título, autor y fecha de publicación. El listado de los Libros será modificado por el método que haya seleccionado.



## leyendo un Libro

1. Toque el título del libro deseado en el Listado de Libros. La primera o la última página del libro aparecerán en la pantalla.
2. Toque  para leer el libro en pantalla completa.
3. Para pasar las páginas:
  - a. Presione  /  o utilice su dedo para pasar las páginas **(Ver página 16)**.



b. Presione el botón del Menú  para abrir el sub-menú.

Toque  e introduzca la página que desea leer dando toques a los botones numéricos de la pantalla. Toque  para confirmar la entrada y salte a la página seleccionada.



4. Cuando haya terminado de leer, presione  para cerrar y salir del libro. Su aparato recordará la última página leída del libro y desplegará su barra de estado de lectura en el Listado de Libros.

## Seleccionando un Modo de Lectura

Puede seleccionar un diseño de página para acomodar mejor sus necesidades de lectura. (Formato de archivo soportado: .pdf)

1. Cuando esté leyendo un libro, presione el botón del Menú  para abrir el submenú y toque .

2. Toque para seleccionar el modo de lectura deseado:

-  Ajustarlo por Página (una sola página cada vez)
-  Continuo (páginas continuas)
-  Reflow (modificando y separando los textos de los gráficos).



3. Cuando esté hecho, toque  para confirmar la selección.

# Acercando los Contenidos

1. Cuando esté leyendo un libro, toque  para acercar la página actual.

2. Toque  /  repetidamente para ajustar la proporción del zoom.

3. Toque  /  /  /  para mover el documento a una parte que usted quiera ver en particular.

4. Para ver el primer plano en pantalla completa, toque . O, toque  para volver a la página actual en su tamaño original.



# Agregando un Marcador o una Nota a una Página

Puede agregar un marcador o escribir una nota en una página que tal vez esté consultando habitualmente.



Cuando esté leyendo un libro, presione el botón del Menú  para abrir el submenú.

## Agregando un Marcador

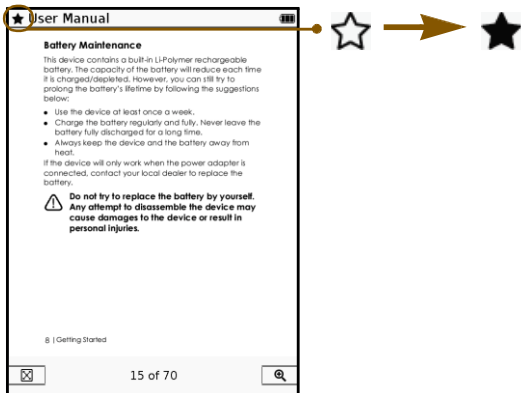
Toque  para agregar un marcador a la página actual. La página será marcada como .



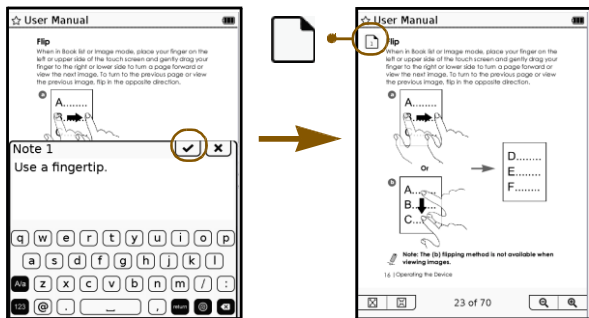

## Agregando una Nota

1. Toque  para añadir una nota a la página actual.
2. Introduzca el contenido en las letras del teclado en pantalla.
3. Cuando esté listo, toque  para confirmar las entradas. La página se marcará como .



## Visualizando Marcadores y Notas

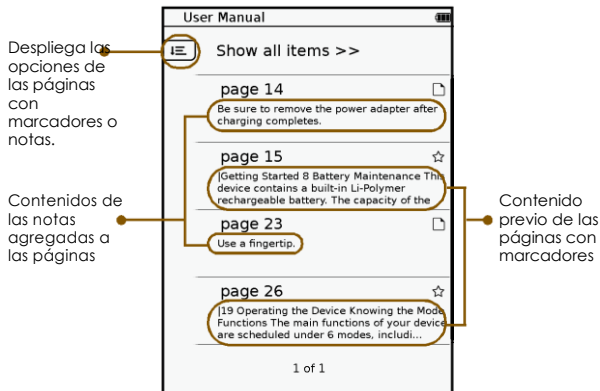

Para ver los marcadores y notas agregadas al libro, presione el botón del Menú  para abrir el submenú y marcar . Las páginas con marcadores o notas aparecerán en una lista.





Toque  para seleccionar las opciones a desplegar de la lista de marcadores/notas, incluyendo mostrar marcadores por página, mostrar solo notas o mostrar todos los puntos. Para leer los contenidos en pantalla completa, toque el punto deseado.

## Eliminado Marcadores o Notas

### Eliminando Marcadores

1. Diríjase a la página con el marcador que quiere eliminar.
2. Presione el botón del Menú  y toque  para eliminarlo de la página.

## Eliminando o Modificando Notas

1. Diríjase a la página con la nota que desea eliminar o modificar.
2. Toque  para abrir el registro de notas editadas.
3. Para modificar la nota, toque  para abrir y utilizar el teclado de pantalla para editar texto. Cuando esté listo, toque  para confirmar las entradas.



Para eliminar la nota, toque .



**Aviso: Para ver solo las páginas con marcadores o notas de los libros del Listado de Libros, vaya a Modo Marcadores (Ver página 32).**





## Traduciendo palabras

El aparato proporciona un diccionario pre-instalado Inglés - Español Tradicional, que le permite ver las definiciones de determinadas palabras cuando está leyendo un libro.

1. Cuando está leyendo un libro, presione el botón del Menú  para abrir el submenú.
2. Toque  para desplegar el Buscador de Palabras..
3. Toque una palabra y el resultado de la búsqueda aparecerá en la casilla de Búsqueda.
4. Cuando esté listo, toque  para salir.





## Buscando Palabras

El aparato le permite buscar una palabra determinada utilizada en un libro.

1. Cuando está leyendo un libro, presione el botón de Búsqueda  para abrir el registro de Búsqueda de la Palabra.
2. Introduzca la palabra usando el teclado de pantalla.
3. Cuando esté listo, toque  y los resultados buscados aparecerán en una lista de frases que contienen la palabra buscada y sus números de páginas. Presione  /  para revisar la lista, si está disponible.
4. Para leer los contenidos completos de esta página, toque la frase deseada/número de página, o presione  para salir de la página de Resultados.



## Activando el Modo de Ahorro de Energía

Cuando esté leyendo libros, puede activar el modo de Ahorro de Energía para prolongar su tiempo de lectura. Sin embargo, la velocidad para pasar las páginas disminuirá.

1. Cuando esté leyendo un libro, presione el botón del Menú  para abrir el submenú.
2. Toque  para activar el modo de Ahorro de Energía y el icono  aparecerá en la esquina superior derecha de la pantalla. Para desactivar el modo de Ahorro de Energía, toque .







## Aviso:

- Cuando el modo de Ahorro de Energía esté activo, ciertas funciones se verán limitadas o no disponibles:
  - la orientación de la pantalla se fijará solo como visualización en Retrato.
  - Los botones  de Actualización  / control del Volumen están desactivados.
- Cuando las funciones indicadas más abajo estén operativas, el modo de Ahorro de Energía estará desactivado:
  - el aparato está conectado a la corriente o a un ordenador.
  - el aparato está conectado a una red Wi-Fi.
  - el aparato está reproduciendo un archivo de audio.

## Desplegando la Tabla de Contenidos

Puede visualizar la tabla de contenidos de un libro (TOC) antes de empezar a leer los mismos.



1. Cuando esté leyendo un libro, presione el botón del Menú  para abrir el submenú.
2. Toque . La tabla de contenidos del libro se transformará en una lista de capítulos y tópicos con su correspondiente número de páginas en la izquierda. Presione  /  para revisar las páginas y toque el punto deseado para saltar a su página correspondiente

User Manual	
	Cover Page>
P.2	Copyright
P.2	Disclaimer
P.3	Safety instructions
P.8	Introduction
P.9	Identifying the Parts
P.9	Front View
P.12	Rear View
P.13	Getting Started
P.13	Charging
P.15	Battery Maintenance
1 of 8	



**Aviso:** Esta función solo está disponible cuando el libro contiene una TOC creada con hipervínculos.

## Desplegando Información del Libro

1. Cuando esté leyendo un libro, presione el botón del Menú  para abrir el submenú.
2. Toque  para desplegar la información básica del libro, como el nombre del archivo, autor y fecha del archivo.



# Modo Marcadores

La lista de marcadores contiene todos los marcadores y notas que usted haya agregado a los libros de su listado de libros.

Usted ha agregado todos sus libros en su Listado de Libros. Toque para entrar en el modo Marcadores y la lista de Marcadores aparecerá en la pantalla.



**Aviso: Solo los libros que contengan marcadores o notas aparecerán en la lista de Marcadores.**

Organizando opciones de el listado de libros

Números de marcadores y notas agregadas al libro.

The screenshot shows a mobile application interface titled "All marks". At the top, there is a menu icon (three horizontal lines) circled in orange. Below the menu icon is the text "Sort by title >>". The main content area lists two books: "Book 3" and "User Manual". Under "Book 3", there are two items: "Bookmarks (3)" and "Note (1)". Under "User Manual", there are two items: "Bookmarks (2)" and "Note (2)". The counts in parentheses are circled in orange. At the bottom of the screen, there is a navigation bar with several icons: a book icon, a star icon, a document icon, a music note icon, a globe icon, and a plus sign icon. The text "1 of 1" is displayed at the bottom center of the screen.

1. Toque un libro para ver las páginas con marcadores y notas.

2. Toque  para desplegar las opciones de la lista de marcadores/notas. Puede mostrar marcadores por página, mostrar solo notas o mostrar todos los artículos. Para leer los contenidos en pantalla completa, toque el punto deseado.
- 3.

Despliega las opciones de las páginas con marcadores o notas.

Contenidos de las notas agregadas a las páginas.

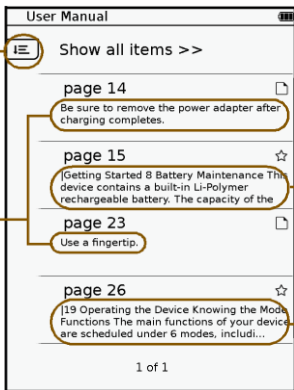



Contenidos previos de las páginas con marcadores





# Modo Imagen

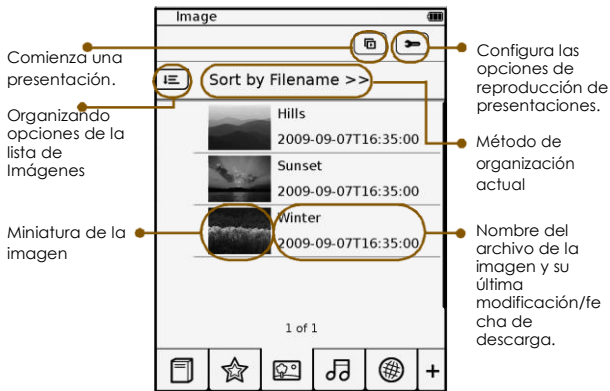

Toque  para entrar en el modo imagen y la lista de Imágenes aparecerá en la pantalla. Las imágenes almacenadas en la memoria interna, al igual que las que se encuentren en la tarjeta microSD, se mostrarán en la lista de Imágenes, organizadas por carpetas. Toque  para organizar la lista de Imágenes por nombre de archivo o por el último archivo modificado/fecha de descarga.





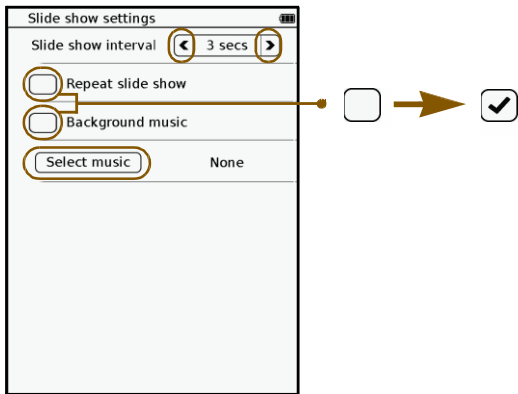

Presione  /  para revisar las páginas de las imágenes, si está disponible. Toque la imagen que desee para verla en pantalla completa.

# Ajustando las Opciones de las Presentaciones

1. En la página de la lista de imágenes, toque  para desplegar las opciones de ajuste de las presentaciones.

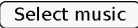

2. Toque  /  para ajustar el intervalo de la presentación.
3. Toque  para permitir la repetición de la presentación y de la música de fondo.
4. Toque  y seleccione un archivo de audio como música de fondo durante la reproducción de la presentación.
5. Cuando esté listo, presione  para volver a la página de la lista de Imágenes.

# Reproduciendo una Presentación

Puede visualizar imágenes de la lista de Imágenes como una presentación de dos formas:

- En modo Imagen, toque  para comenzar la presentación de todas las imágenes de la lista de Imágenes.
- Cuando visualice una imagen en pantalla completa, presione el botón de Menú  para abrir el submenú. Toque  para comenzar la presentación desde la imagen actual.

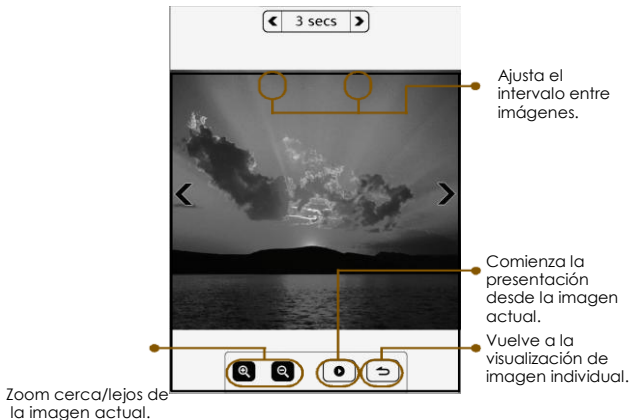

Durante la presentación, aún puede ajustar el intervalo entre imágenes. Toque en cualquier área de la pantalla táctil para parar la reproducción de la presentación y desplegar la barra de herramientas. Cuando haya terminado con los ajustes, toque  para reanudar la reproducción de la presentación.







# Acercando la Imagen



1. Cuando esté viendo una imagen en pantalla completa, presione el botón del Menú  para abrir el submenú.

2. Toque  para acercar el zoom en la página actual.

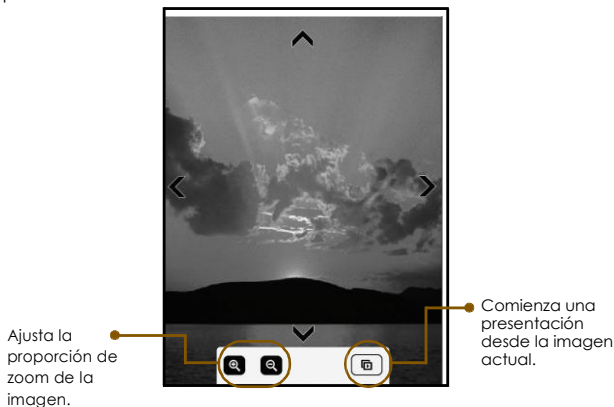

3. Toque  /  repetidamente para ajustar la proporción del zoom.



4. Toque  /  /  /  para moverse hacia un área particular que desee ver.



5. Para ver la imagen en su tamaño original, toque  repetidamente hasta que  desaparezca o presione  para volver a la lista de Imágenes.

# Modo Audio

Toque  para entrar en el modo Audio y la lista de Reproducciones aparecerá en la pantalla. Los archivos de audio almacenados en la memoria interna, así como los de la tarjeta insertada microSD se mostrarán en la lista de Reproducción organizados por carpetas. Toque  para organizar la lista de Audio por nombre de archivo, o por ultimo archivo modificado/fecha de descarga.

Presione  /  para revisar las páginas de los archivos de audio, si está disponible, y toque la pista deseada para empezar la reproducción. Para parar la misma, toque la reproducción actual de Nuevo.

Organizando las opciones de la lista de Audio

Aparece cuando la reproducción de esta pista comienza.

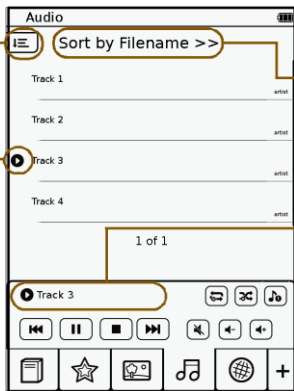



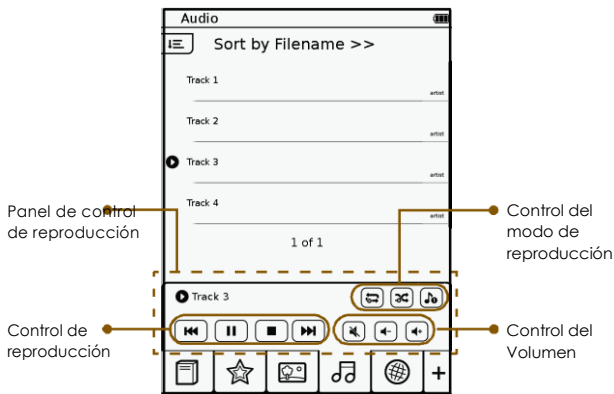

Método de organización actual.

Toque para desplegar la información de la pista. Ciertos textos tal vez no se muestren correctamente







# Usando el Panel de Control para Reproducir Archivos de Audio





## Control de Reproducción

- Toque  /  para seleccionar la pista deseada y toque  para comenzar reproducción.
- Durante la reproducción , toque  /  para hacer una pausa/defener la misma.

## Control del Modo de Reproducción

- Toque  /  /  repetidamente para seleccionar el modo de reproducción deseado: una pista cada vez, una pista repetidamente o todas las pistas repetidamente.
- Toque  /  repetidamente para permitir o no el orden aleatorio de la reproducción.
- Toque  /  repetidamente para seleccionar reproducir una pista/todas las pistas solo una vez.

## Control del Volumen

- Toque  /  para subir o bajar el volumen.
- Toque  para silenciar el sonido. Vuelva a tocar para reanudar la reproducción normal.

# Modo Internet

Toque  para acceder a Internet y descargar archivos reproducibles. Antes de entrar en Internet necesita, primero, conectar el aparato a una red Wi-Fi.

## Conectándose a una red Wi-Fi

1. Toque  y luego  para entrar en el modo Ajustes.



2. Toque **Configuración Wi-Fi** para entrar en la página de configuración Wi-Fi.

3. Toque **ON** para conectar activar el Wi-Fi. El aparato escaneará buscando redes disponibles. Los nombres de las redes (SSID) y los ajustes de seguridad de las redes encontradas se desplegarán en la lista.

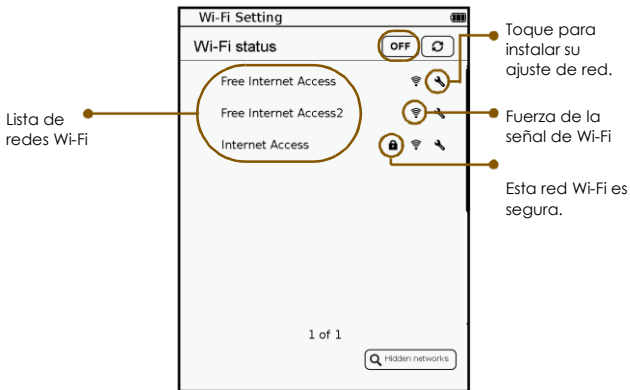



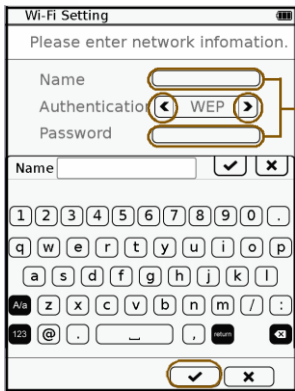
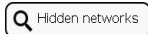

a. Si la red deseada está en la lista, continúe al Paso 4.

b. Si la red deseada no está en la lista, toque



Texto de entrada

Toque / para seleccionar el tipo de seguridad de su red Wi-Fi. Toque la casilla de entrada de texto e introduzca el nombre y su contraseña, si se necesita, para la red utilizando el teclado de pantalla. Cuando esté listo, toque  para confirmar las entradas. Si se encuentra la red oculta, su nombre será agregado a la lista de redes Wi-Fi con su señal de potencia desplegada como .



4. Si su red Wi-Fi no es segura, puede:

a. Tocar la red deseada para comenzar la conexión.

b. Tocar el icono de instalación de su red de Wi-Fi . El nombre de la red y la información de instalación de la red aparecerán en la pantalla. Configure la dirección IP inicial del siguiente modo:

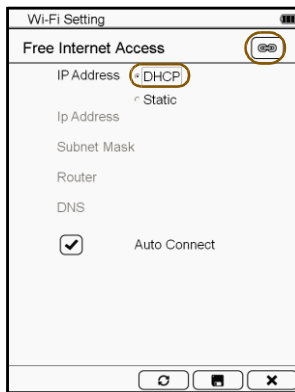
- DHCP (Dynamic Host Configuration Protocol): el aparato obtiene automáticamente una dirección IP de un servidor DHCP.



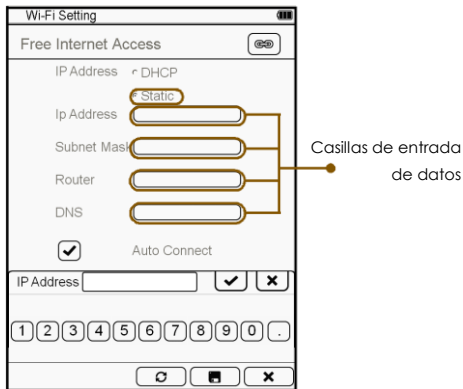

- IP Estática: Asigna dirección IP, Máscaras de Subred, dirección IP del router de entrada y dirección IP del servidor DNS. Toque la casilla de entrada de números y utilice el teclado de pantalla para introducir las cifras. Cuando esté hecho, toque  para confirmar los datos. Para guardar los datos, toque .



Cuando esté listo, toque  para confirmar la conexión.

5. Si su red seleccionada es segura, se le pedirá que introduzca su contraseña. Utilice el teclado para introducir la contraseña y toque  para confirmar la entrada y comenzar la conexión.



6. Después que el aparato se haya conectado con éxito a Internet, un  icono aparecerá próximo a la red conectada. El icono aparecerá también en la zona superior derecha del a pantalla indicando la potencia de la señal de la Wi-Fi actual. 



7. Toque  para entrar al modo Internet. La lista de páginas web por defecto aparecerá entonces en la pantalla. Toque un enlace para entrar en su página web. Ahora está todo listo para entrar en Internet.

# Accediendo a una Página Web

Una vez que ha entrado en el modo Internet, la lista de páginas web por defecto aparecerá en la pantalla. Puede dar un toque para visitar una página web directamente, o introducir la URL de una página que quiera ver por usted mismo.

1. Toque la casilla de entrada de URL.
2. Utilice el teclado de pantalla para introducir la URL de la página web que desee. Cuando esté lista, toque  para confirmar la entrada.



2. En pocos segundos, la página web aparecerá en su pantalla.

# Hojeando una Página Web

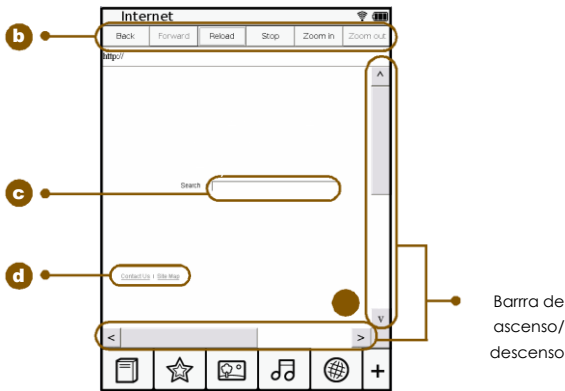

a. Para ver el contenido completo de la página web, toque la barra de ascenso/descenso en los laterales para moverse a través de la página.

b. Para ir la página siguiente o a la anterior, toque 



 o 



 . Para detener una descarga o volver a descargar la página actual, toque 



 o 



 . Para acercar o alejar la página actual, toque 



 o 



 .

c. Para introducir textos cuando está visitando una página web, por ejemplo, palabras clave para una casilla de búsqueda, toque la casilla de entrada de texto para desplegar el teclado de pantalla. Utilice el teclado para la entrada de textos.

d. Para navegar por los hipervínculos en la página web, toque directamente los hipervínculos, mostrados en su mayoría como palabras subrayadas.

## Descargando un Archivo

Para guardar o descargar un archivo reproducible de una página web, toque los botones o enlaces "Save", "Download". El archivo descargado será almacenado y modificado de acuerdo a los modos configurados en la lista de Libros/Imágenes/Audio.





**Aviso: El aparato solo puede descargar archivos reproducibles desde Internet. Para tipos de archivo compatibles, consulte la página 63.**



# Modo Configuración

El modo Configuración le permite instalar la conexión Wi-Fi, el intervalo de tiempo del salvapantallas y otras informaciones relacionadas con el aparato, tales como el idioma OSD y la fecha/hora.



Toque  y luego  para entrar en el modo de Configuración. Toque para seleccionar una opción.

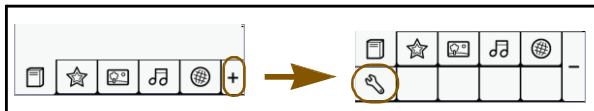

Mostrar/Ocultar el menú completo.

## Orientación

Configura la orientación de la pantalla con visualización en modo retrato, apaisado o para cambiar entre dos visualizaciones dependiendo de cómo sujete el aparato.

- **Auto:**

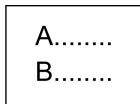
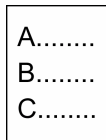

- **Retrato:**

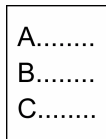

- **Apaisado:**

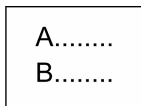

## Configuración Wi-Fi

Permite activar Wi-Fi. Consultar "Conectándose a una Red Wi-Fi" (Ver página 41).



## Idioma

Selecciona su idioma OSD local.

## Fecha y Hora Actual

Configura su hora y fecha local. Los archivos descargados se guardarán de acuerdo a la fecha y hora configurada en su aparato.

- Para ajustar la hora, toque  .

Toque las columnas de año/mes/día para ajustarlas y toque  /  para ajustar las cifras.

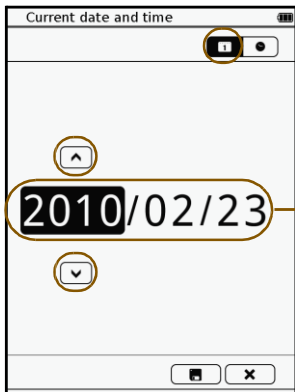

Las columnas de  
año/mes/día

- Para ajustar la hora, toque .

Toque las columnas de hora/**minutos para ajustarlas** y toque

 /  para ajustar las cifras.

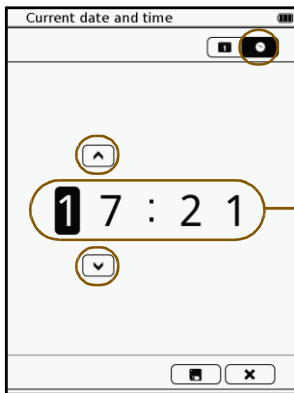

Las columnas de hora/minutos

Cuando esté listo, toque  para guardar la selección y salir de configuración. Para salir sin guardar cambios, toque



## Salvapantallas

Configura el intervalo de tiempo antes de activarse el modo Salvapantallas.

Toque  para activar esta función y toque el tiempo de duración deseado.

## Ahorro de Energía

Activa el modo de Ahorro de Energía que funciona solo cuando se está leyendo un libro. Consultar "Activando el Modo de Ahorro de Energía" para conocer funciones detalladas. **(Ver página 29).**

## Configuración Avanzada

### Restaurar Configuración por Defecto

Restablece su aparato en la configuración determinada de fábrica. Sus marcadores/notas y configuraciones del aparato se perderán. Realice copias de seguridad, por ejemplo, tomando notas en un papel, antes de restablecer su aparato.

### Información del Aparato

Muestra la información técnica del aparato.

# Importando Archivos desde Su Ordenador

Puede importar sus archivos personales de libros/imágenes/audio desde su ordenador al aparato por necesidades de reproducción.

1. Introduzca el cable del microUSB en el puerto microUSB del aparato.

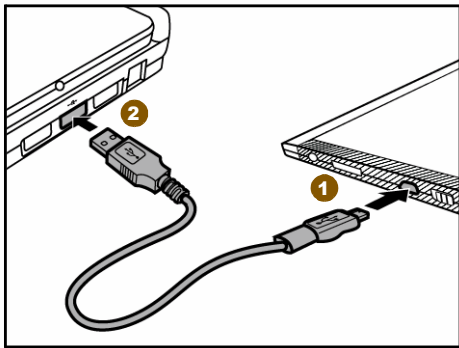

2. Introduzca el cable Tipo A del USB en el puerto Tipo AUSB de su ordenador.

3. Toque  cuando vaya a utilizar el aparato para un almacenaje masivo. El aparato será reconocido por su ordenador como un drive extraíble (Sistemas Windows).

4. En el ordenador, copie los archivos deseados de libros/imágenes/audio desde otro drive/carpeta a la unidad extraíble.



**Advertencia: No interrumpa la conexión USB mientras se están copiando archivos.**

5. Cuando esté listo, saque el cable cuidadosamente tanto del aparato como del ordenador. Los archivos copiados serán reconocidos y organizados de acuerdo a los modos Imágenes/Audio/Listado de Libros.

# Solución de Problemas

**Problema: La pantalla contiene restos de imágenes de la última página o foto visualizada.**

Solución:

Leer muchas páginas al mismo tiempo puede causar esa retención de imágenes permanente. Para eliminar ese resto de imágenes, presione el botón de actualización  para recargar la página actual. Para evitar que dicho efecto ocurra, no deje una imagen o una página expuesta durante un largo periodo de tiempo.

**Problema: El aparato no responde a ninguna función.**

Solución:

- Puede ocurrir un error interno. Utilice un elemento punzante, como un alfiler, para presionar el botón de Reinicio para reiniciar su aparato.
- La batería está agotada. Cargue el aparato primero.

**Problema: Su ordenador no detecta su aparato cuando lo conecta.**

Solución:

- Revise si el cable microUSB está conectado firmemente tanto en el ordenador como en el aparato de manera adecuada.
- Extraiga el cable micro USB, y vuelva a conectar el aparato al ordenador utilizando el cable microUSB.

**Problema: Sus archivos de imágenes o audio no están organizados por nombre de archivo o por fechas.**

Solución:

Sus archivos de imágenes o de audio automáticamente se organizan primero por carpetas, y luego usted puede seleccionar la organización de archivos por nombre o por último archivo modificado/fecha de descarga. En otras palabras, sus archivos de imágenes o audio son enumerados de acuerdo al siguiente orden: carpeta>nombre del archivo, o carpeta>fecha.

# Datos del Producto

## **Declaración de la Comisión Federal de Comunicación sobre Interferencias en Telecomunicaciones.**

Este equipo ha sido probado y diseñado para cumplir con los límites de un aparato digital de Clase B, según el Artículo 15 del Reglamento FCC. Estos límites están determinados para proporcionar una protección razonable contra interferencias dañinas en una instalación residencial. Este equipo genera y puede utilizar energía de radio frecuencia y, si no se instala y se usa conforme a sus instrucciones, puede causar interferencias dañinas en radio-comunicaciones. Sin embargo, no existe la garantía de que estas interferencias no ocurrirán en una instalación en particular. Si este equipo causa interferencias dañinas en la recepción de radio o televisión, lo que puede ser determinado apagando y encendiendo el aparato, se recomienda al usuario intentar corregir las interferencias a través de las siguientes medidas:

- Reoriente o cambie de ubicación la antena receptora.
- Aumente la separación entre el equipo y el receptor.
- Conecte el equipo a una toma de corriente diferente a la que el receptor está conectado.
- Consulte a su distribuidor o a un técnico de radio/TV experimentado.

Para el producto disponible en el Mercado de USA/Canadá, sólo pueden operarse los canales 1~11. La selección de otros canales no es posible.

## Advertencia de la FCC

Cualquier cambio o modificación no aprobada expresamente con conformidad por la parte responsable, podría invalidar la autoridad del usuario para manejar este equipo. Este aparato cumple con el Artículo 15 del Reglamento de la FCC. Su manejo es objeto de las dos condiciones siguientes: (1) Este aparato no debería causar interferencias dañinas y (2) este aparato debe aceptar cualquier interferencia recibida, incluyendo interferencias que podrían causar un mal funcionamiento. Este aparato y su antena(s) no deben ser colocados u operados conjuntamente con otra antena o transmisor.

## Declaración de Conformidad



Este producto cumple con los requerimientos esenciales y otras disposiciones relevantes de la Directiva 2004/108/EC y 1999/5/EC:

Estándar Europeo ETSI EN 300 328 V1.7.1 (2006-10), EN 301 489-1 V1.8.1 (2008-04), EN 301 489-17 V1.3.2 (2008-04), EN55022:2006 Clase B, EN61000-3-2:2006, EN61000-3-3:1995/A1:2001/A2:2005 y EN55024:1998/A1:2001/A2:2003 (IEC 61000-4-2: Edición 1.2:2001-04, IEC61000-4-3: Edición 2.1:2002-09, IEC61000-4-4: Segunda Edición: 2004-07, IEC61000-4-5: Edición 1.1:2001-04, IEC 61000-4-6:Edición 2.1:2004-11, IEC61000-4-8:Edición 1.1:2001-03, IEC 61000-4-11:Segunda

Edición: 2004-03) y Estándar Australiano AS/NZS CISPR 22:2006 Clase B.

Este aparato tiene un sistema de transmisión de 2.4 GHz de banda ancha (transceptor), previsto para su uso en todos los estados miembros de la EU y de la EFTA, excepto en Francia donde se aplican restricciones de uso. Este aparato no podrá utilizarse para ajustar enlaces de radio exteriores en Francia y en algunas áreas de Radio Frecuencia la salida de potencia podría estar limitada a 10 mW EIRP en una gama de frecuencia de 2454-2483.5 MHz. Para una información más detallada, el usuario final deberá contactar con las autoridades nacionales pertinentes en Francia.

# Especificaciones



**Las especificaciones pueden ser objeto de cambio sin una notificación previa.**

Artículo		Descripción
Nombre del Producto		Nvsbl L337 Smart Reader
Tamaño de Pantalla		6"
Formato de Pantalla		4:3
Protector de Toque		Toque Capacitivo
Niveles de Grises		16 niveles de grises
Memoria	Móvil DDR	128 MB
	NAND Flash	2 GB
Conexiones	Micro USB	Dispositivo USB 2.0
	Ranura SD	Ranura para tarjetas microSD/microSDHC
	Salida Auriculares	Si
Audio	Altavoces incorporados	Si
Batería	Batería incorporada	1530 mAh
Potencia de Salida		DC 5 V 1 A
Conexión	Wi-Fi b/g	802.11 b/g
OS	Linux	V 2.6.21
Tipos de Tarjeta de Memoria compatibles		microSD, microSDHC

Item		Description
Formatos de archivo compatibles	Texto	.pdf, .html, .txt, .epub
	Imagen	.jpg, .png, .bmp
	Audio	.mp3
Requerimientos del Sistema (del ordenador)		<ul style="list-style-type: none"> <li>● Sistema Operativo: Microsoft® Windows® 2000, XP y Windows Vista™</li> <li>● Puerto USB: un puerto USB disponible de 1.1 o 2.0</li> </ul>